

# 05 Seating

SYSTÈME  
DE FAUTEUILS  
MODULAIRES  
VERSATILE

VERSATILE  
MODULAR  
SOFT SEATING  
SYSTEM

  
artelite



LISTE DE PRIX 2016 PRICE LIST



Caractéristiques techniques - *Product specifications* 4

Fonctions - *Applications* 6

Comment assembler et commander - *How to configure and order* 7

Exemples de configuration - *Planning possibilities* 8

Accès aux modules électriques - *Access to power modules* 9

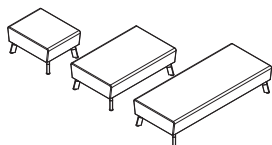

**BANQUETTES ET UNITÉS DE COIN - BENCHES AND CORNER UNITS** 10

Disponible en 1, 2 et 3 places - *Available in 1, 2 and 3 seats*

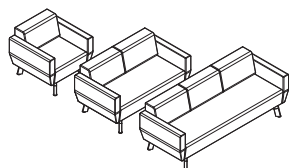

**FAUTEUILS - ARMCHAIRS** 12

Disponible en 1, 2 et 3 places - *Available in 1, 2 and 3 seats*

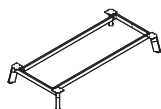

**SYSTÈME DE BASE - BASE FRAME SYSTEM** 13

Piètement pour les aménagements modulaires et les unités simples  
*Base structure for modular configurations and single units*

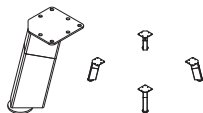

**PIÈTEMENTS UNITAIRE (4) - SINGLE LEGS (4)** 13

Pour les unités simples (1-2-3 places)  
*For the single units (1-2-3 seats)*

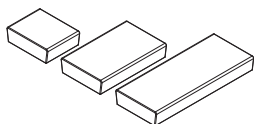

**COUSSINS DE SIÈGES - SEAT CUSHIONS** 14

Disponible en 1, 2 et 3 places - *Available in 1, 2 and 3 seats*

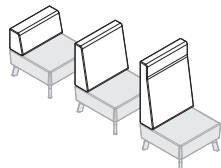

**DOSSIERS - BACKS** 15

3 hauteurs de dossier disponibles - *3 back heights available*

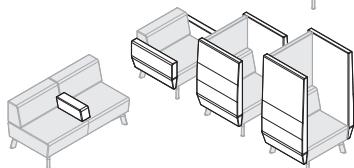

**BRAS DE BOUT ET BRAS DIVISEUR - SIDE ARMS AND BOLSTER ARM** 16

3 hauteurs de bras de bout disponibles - *3 heights available*

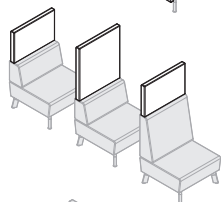

**ÉCRANS INTIMITÉ - PRIVACY PANELS** 17

2 hauteurs d'écrans disponibles - *2 screen heights available*

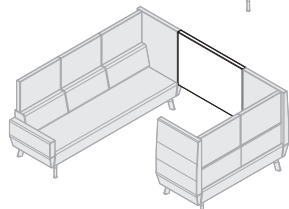

**ÉCRANS DE LIAISON - LINKING PARTITIONS** 18

2 hauteurs disponibles - *2 heights available*

**ACCESSOIRES - ACCESSORIES** 19



**TABOURETS POP - POP STOOLS** 21

Disponible en bois - *Available in wood*

Conditions de vente - *Conditions of sale* 22

**GÉNÉRALES**

- Collection hybride composée d'une section de meubles autoportants (1, 2 ou 3 places) et d'une section de meubles modulaires.
- Les dimensions réelles en hauteur sont métriques, les dimensions impériales sont nominales.
- Les dimensions réelles en largeur et profondeur sont impériales.
- Fauteuils livrés assemblés, sauf indications contraires.
- Différents modules électriques disponible.
- Construction permettant de faire circuler les fils à l'intérieur des unités.
- Ne jamais dépasser la hauteur maximum permise de 63".

**BASES**

- Choix de piètement de 194 mm (7 1/2") de hauteur en métal fini blanc, noir ou argent. Aussi disponible dans plusieurs finis de bois.
- Disponible en version piètement simple sur pattes ou sur base portante.
- Sa hauteur facilite le nettoyage des surfaces de plancher.
- Les bases portantes peuvent recevoir des fauteuils et des rangements pour concevoir différents types d'aménagement.
- Les bases sont disponibles en différentes dimensions selon la configuration.
- Profondeur de base pour fauteuils de 18" et 30".
- Largeurs disponible pour fauteuils de 24" à 72".
- Construction en acier soudé, finition résistante par l'application d'une peinture en poudre électrostatique cuite.
- Niveleurs ajustables sur 3/4".

**ASSISES**

- Hauteur de l'assise sur piètement de 423 mm (16 1/2") du sol.
- Disponible en différentes dimensions selon la configuration.
- Profondeur de 18" et 30".
- Largeur de 24" à 72".
- Différents fauteuils disponible; droits, en coins 90° et en coins allongés 90° et 120°.
- Les assises de 30" peuvent recevoir des dossiers de différentes largeurs et hauteurs.
- Pas de dossier disponible pour l'assise de 18" de profond.
- Assise 1 place, 2 places, 3 places disponibles comme ottoman ou avec 1, 2 ou 3 dossiers selon le choix.
- Construction en contreplaqué 3/4" d'épaisseur, assemblage de style tenons et mortaises, collé et cloués ou vissés, machiné sur machine à contrôle numérique (CNC) pour plus de précision.
- Rembourrage de mousse haute densité de qualité.
- Support de type suspension par bande élastomère.
- Possibilité d'installer des modules électriques dans l'assise, devant, derrière et sur les côtés.
- La structure des assises permet de passer de filage de systèmes électriques.

**DOSSIERS**

- Trois hauteurs de dossiers disponibles : le dossier bas de 329 mm (13") totalise une hauteur de 752 mm (29 1/2") du sol, le dossier moyen de 681 mm (27") totalise une hauteur de 1104 mm (43 1/2") du sol et le dossier haut de 827 mm (32 1/2") totalise une hauteur de 1602 mm (63") du sol.

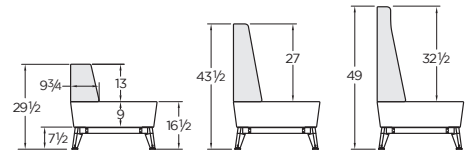

- La construction solide du dossier de 13" de hauteur permet de s'asseoir dessus.
- Profondeur du dossier de 9 3/4".
- Profondeur d'assise libre de 20 1/4" pour les fauteuils de 30" de profondeur avec dossiers.
- Différents dossiers disponible; droits, en coins 90° et en coins allongés 90° et 120°.
- Les dossiers peuvent recevoir des écrans intimités de différentes hauteurs.
- Construction en contreplaqué 3/4" d'épaisseur, assemblage de style tenons et mortaises, collé et cloués ou vissés, machiné sur machine à contrôle numérique (CNC) pour plus de précision.
- Rembourrage de mousse haute densité de qualité.
- Les dossiers sont fixés aux assises à l'aide d'une structure d'acier.

**ÉCRANS INTIMITÉS**

- Épaisseur de 2 3/4".
- Hauteur disponible de 498 mm (19 1/2") et 850 mm (33 1/2") à superposer sur les dossiers.
- Largeur de 24" et 30", en coins 90° et en coins allongés 90° et 120°.
- Ne jamais mettre d'écran de 850 mm (33 1/2") sur un dossier de 1104 mm (43 1/2") du sol. Hauteur maximum permise de 63".

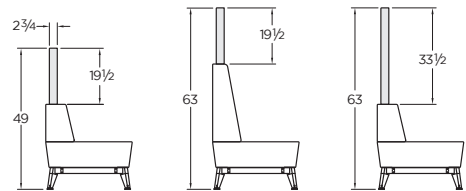

- Construction en contreplaqué 3/4" d'épaisseur, assemblage de style tenons et mortaises, collé et cloués ou vissés, machiné sur machine à contrôle numérique (CNC) pour plus de précision.
- Rembourrage de mousse confort.
- Les écrans sont fixés aux dossiers de même largeur à l'aide d'une structure d'acier.

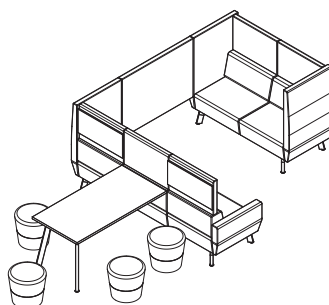

**BRAS**

- Épaisseur de 4".
- 3 hauteurs de bras disponible, mesuré à partir du sol;
  - 634 mm (25") pour un bras utilitaire,
  - 1250 mm (49") pour plus d'intimité en position assis,
  - 1602 mm (63") pour s'isoler du bruit ambiant et des gens qui marchent autour.
- Largeur de 30".

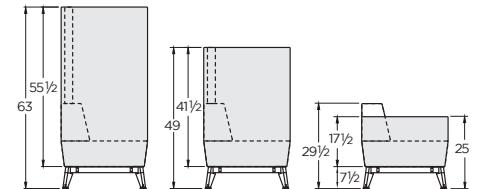

- Construction en contreplaqué 3/4" d'épaisseur, assemblage de style tenons et mortaises, collé et cloués ou vissés, machiné sur machine à contrôle numérique (CNC) pour plus de précision.
- Rembourrage de mousse confort.
- Les bras sont fixés aux assises et aux dossiers.
- Possibilité d'installer des modules électriques dans les bras, devant et derrière.
- La structure des bras permet d'y passer du filage.
- Un bras diviseur de 6" de largeur et 6 1/2" de hauteur est aussi disponible en option; il peut être commandé autoportant ou fixé entre deux assises par une structure d'acier.

**ÉCRANS DE LIAISON**

- Épaisseur de 4".
- Hauteurs d'écrans disponibles, mesuré à partir du sol;
  - 1250 mm (49") pour plus d'intimité en position assis,
  - 1602 mm (63") pour s'isoler du bruit ambiant et des gens qui marchent autour.

- Largeur de 30" et 48"
- Ces murs sont utilisés afin de créer un environnement fermé.
- Construction en contreplaqué 3/4" d'épaisseur, assemblage de style tenons et mortaises, collé et cloués ou vissés, machiné sur machine à contrôle numérique (CNC) pour plus de précision.
- Rembourrage de mousse confort.
- Les murs sont fixés aux bras.
- Possibilité de fixer certains accessoires sur ces murs tel que; Table d'appoint, écran plat.
- Possibilité d'installer des modules électriques dans les bras, devant, derrière et sur l'intérieur.
- La structure des murs permet d'y passer du filage.

**ACCESSOIRES**

- Des panneaux d'affichages sont disponibles pour être fixé dans le dos des écrans intimités.
- Des surfaces de travail avec écrans intimités et des surfaces d'appoints sont aussi disponible pour aménager un espace de travail dans le dos des fauteuils.

**GENERAL**

- Hybrid collection with freestanding components (1, 2 or 3 seats) and modular casegoods components.
- All height dimensions in metric are accurate. Imperial dimensions are approximate.
- All imperial width dimensions are accurate.
- All units are shipped completely assembled unless otherwise specified.
- Different electric power modules available.
- Construction allows for wire management through the units.
- Never exceed the maximum height set at 63".

**BASES**

- Choice of legs in metal, white, black, silver finish or in wood, 194 mm (7 1/2") high available in many colors.
- Available on base frame or single legs.
- O5 height makes for easy floor cleaning.
- Base system made to receive seating or casegoods to conceive different configurations.
- Base system available in many standard lengths according to desired configurations.
- Standard base depths : 18" and 30" deep.
- Standard base widths : 24" to 72" wide.
- Welded steel construction, powder coated durable finish.
- Adjustable glides up to 3/4" high.

**SEATS**

- Seat height of 423mm (16 1/2") on base.
- Available in different dimensions according to configuration.
- Standard seat depths: 18" and 30".
- Standard seat widths : 24" to 72" wide.
- Different seats available: Straight, 90° corner units, 90° elongated corners and 120° corners.
- 30" wide seats can be equipped with different backs widths.
- 18" deep seats cannot be equipped with backs.
- 1, 2 and 3 seat benches available as ottomans or with 1, 2 or 3 backs.
- 3/4" thick plywood construction, tung and groove style assembly, glued, dowelled and screwed panels, precisely cut on CNC machinery.
- High quality, high density foam upholstery.
- Elastomeric strip suspension.
- Power modules available for installation on seat front, back and side.
- Hollow seat construction permits easy wire management.

**BACKS**

- Three back heights are available: The 13" low back (329mm) makes for a 29 1/2" (752mm) overall height, the 27 7/8" (752mm) mid-back makes for a 43 1/2" (1104mm) overall height, and the 32 1/2" (827mm) high back makes for a 63" overall height.

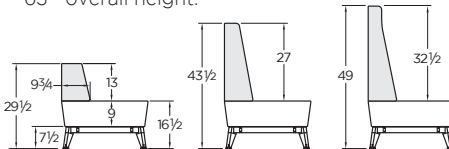

- The sturdy construction of the 13" backs permits the user to sit on it.
- Back depth: 9 3/4".
- 30" seats have an overall seat depth space of 20 1/4" when equipped with a back.
- Different back options available for every corner unit.
- Backs can be equipped with different height privacy panels.
- 3/4" thick plywood construction, tung and groove style assembly, glued, dowelled and screwed panels, precisely cut on CNC machinery.
- High quality, high density foam upholstery.
- Backs are fastened to seats with a steel structure.

**PRIVACY PANELS**

- Privacy panels thickness : 2 3/4".
- Available privacy panel heights: 19 1/2" (498mm) and 33 1/2" (850mm) to stack on backs.
- Available widths : 24" and 30", and for all corner units.
- The 33 1/2" privacy panel cannot be installed on the 43 1/2" back. Maximum height: 63".

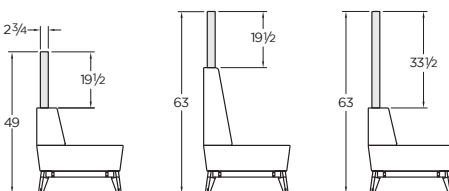

- 3/4" thick plywood construction, tung and groove style assembly, glued, dowelled and screwed panels, precisely cut on CNC machinery.
- High quality, comfort foam upholstery.
- Privacy panels are fastened to same width backs with a steel structure.

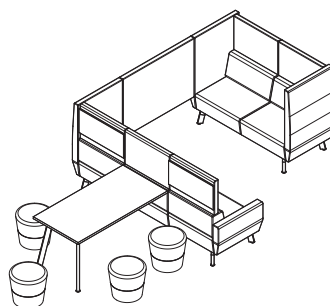

**ARMS**

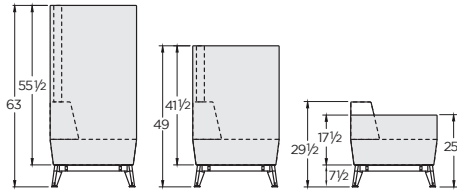
- Arm thickness : 4".
  - 3 arm heights available (measure from ground up): 25" high (634mm) functional arm. 49" (1250 mm) privacy arm in seated position. 63" (1602mm) full privacy arm to block ambient peripheral noise.
  - Arm width : 30".
- 
- 3/4" thick plywood construction, tung and groove style assembly, glued, dowelled and screwed panels, precisely cut on CNC machinery.
  - High quality, comfort foam upholstery.
  - Backs are fastened to seats with a steel structure.
  - Possibility to install power modules on the arms front or back.
  - Hollow arm construction permits easy wire management.
  - A bolster arm, measuring 6" wide x 6 1/2" high is also available as an optional accessory; it can be ordered fixed between two seats with a steel structure or freestanding.

**LINKING PARTITIONS**

- Linking partitions thickness : 4".
- Heights available (measure from ground up): 49" (1250 mm) for added privacy when seated. 63" high (1602 mm) to block ambient noise.
- Available widths : 30" and 48".
- Linking partitions are used to create a closed environment.
- 3/4" thick plywood construction, tung and groove style assembly, glued, dowelled and screwed panels, precisely cut on CNC machinery.
- High quality, comfort foam upholstery.
- Linking partitions are fastened to arms with a steel structure.
- Different accessories like plasma screens or working tables can be attached to movable walls.
- Possibility to install power modules.
- The hollow construction of the linking partitions permits easy wire management.

**ACCESSORIES**

- Tackboards or wood wall panels can be installed on privacy panels and back units.
- Working tables with divider panels and other occasional tables can be hung on O5 system backs.

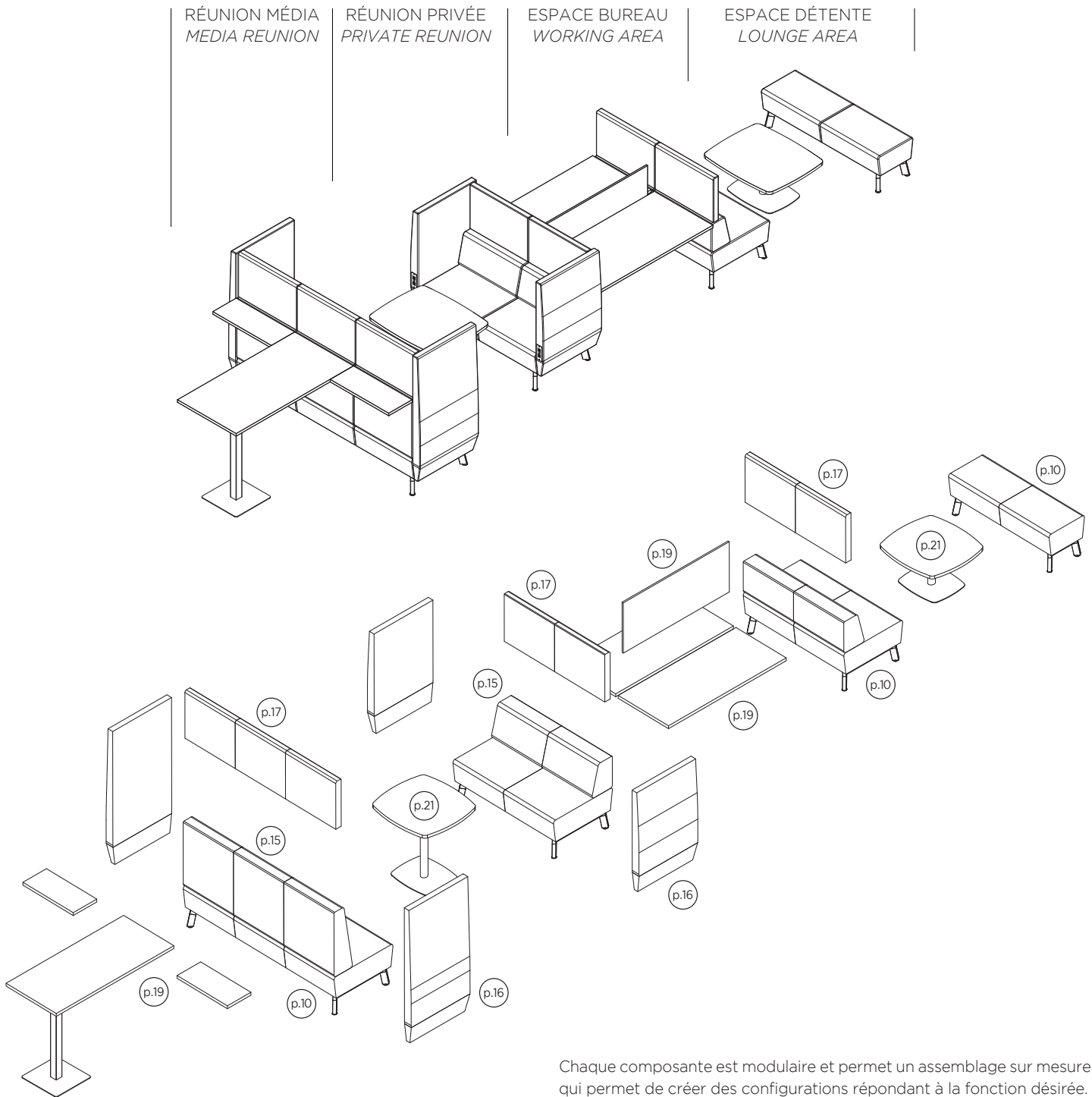

Chaque composante est modulaire et permet un assemblage sur mesure qui permet de créer des configurations répondant à la fonction désirée.

Vous trouverez à la page 7 la marche à suivre pour l'édification de votre système O5 et les composants standards disponibles de la gamme O5 dans les pages subséquentes.

*Each component is modular and permits a custom assembly to create a configuration precise to a particular function.*

*You will find in the following pages the steps to build a O5 system and the O5 components to do so in subsequent pages.*

Le positionnement des composantes dans les codes et descriptions se fait toujours en **position assise**.  
 Positioning of components in codes and descriptions are always in **sitting position**.

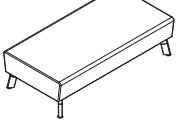
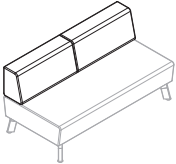
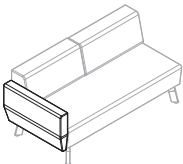
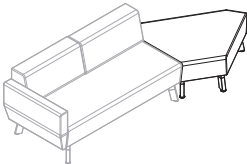
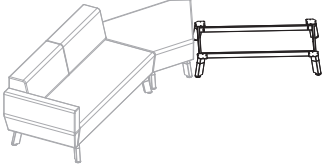
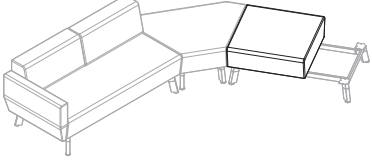
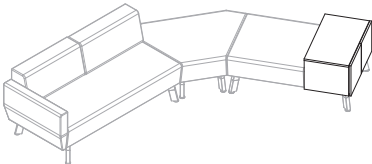
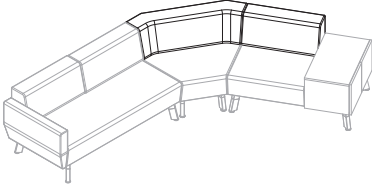
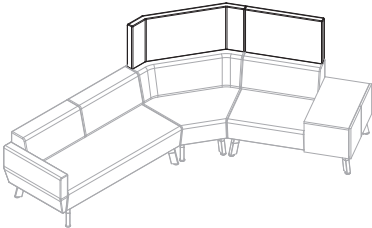
- |   |   |   |  |
|---|---|---|--|
| 1 |    | Banquette 2 places sur pattes de métal.<br><i>Two seat bench on metal legs.</i>   | Code 1 x <b>O5/OTT-6030-M</b>  |
| 2 |    | Ajouter 2 dossiers 30" de large.<br><i>Add two backs 30" wide.</i>  | Code 1 x O5/OTT-6030-M<br>2 x <b>O5/LB-30</b>  |
| 3 |    | Ajouter un bras à droite.<br><i>Add one low arm on right.</i>   | Code 1 x O5/OTT-6030-M<br>2 x O5/LB-30<br>1 x <b>O5/ARM-25-R</b>   |
| 4 |    | Ajouter un coin 120° sur pattes de métal.<br><i>Add one 120° degree corner unit on metal legs.</i>  | Code 1 x O5/OTT-6030-M<br>2 x O5/LB-30<br>1 x O5/ARM-25-R<br>1 x <b>O5/CU-120-M</b>  |
| 5 |   | Ajouter une base 48" avec pattes de métal.<br><i>Add one 48" base frame with metal legs.</i>  | Code 1 x O5/OTT-6030-M<br>2 x O5/LB-30<br>1 x O5/ARM-25-R<br>1 x O5/CU-120-M<br>1 x <b>O5/BASE-48-M</b>  |
| 6 |  | Ajouter un siège 30" sur la base.<br><i>Add one 30" seat on frame.</i>  | Code 1 x O5/OTT-6030-M<br>2 x O5/LB-30<br>1 x O5/ARM-25-R<br>1 x O5/CU-120-M<br>1 x O5/BASE-48-M<br>1 x <b>O5/SEAT-3030</b>  |
| 7 |  | Ajouter un module de rangement de votre choix 30" x 18" de profond.<br><i>Add your choice of storage unit 30" wide x 18" deep.</i>                            | Code 1 x O5/OTT-6030-M<br>2 x O5/LB-30<br>1 x O5/ARM-25-R<br>1 x O5/CU-120-M<br>1 x O5/BASE-48-M<br>1 x O5/SEAT-3030<br>1 x <b>O5-SDH-1430</b>   |
| 8 |  | Ajouter un dossier bas 30" et d'un dossier de coin 120° bas.<br><i>Add one 30" low back and one 120° corner low back unit.</i>                                | Code 1 x O5/OTT-6030-M<br>2 x O5/LB-30<br>1 x O5/ARM-25-R<br>1 x O5/CU-120-M<br>1 x O5/BASE-48-M<br>1 x O5/SEAT-3030<br>1 x O5-SDH-1430<br>1 x <b>O5/LB-CR-120</b><br>1 x <b>O5/LB-30</b>  |
| 9 |  | Ajouter un écran 30" x 49" et un écran de coin 30" x 49".<br><i>Add one 30" x 49" high privacy panel and one 30" x 49" high privacy panel on corner unit.</i> | Code 1 x O5/OTT-6030-M<br>2 x O5/LB-30<br>1 x O5/ARM-25-R<br>1 x O5/CU-120-M<br>1 x O5/BASE-48-M<br>1 x O5/SEAT-3030<br>1 x O5-SDH-1430<br>1 x O5/LB-CR-120<br>1 x O5/LB-30<br>1 x <b>O5/PART-120L</b><br>1 x <b>O5/PART-3020L</b> |



Les prix indiqués dans les exemples suivants sont basés sur les prix de tissus de grade 1 ou équivalent et tissu C.O.M.

Référez-vous à la liste de prix pour les prix de grade de tissus de 1 à 6 et pour voir les autres composantes disponibles.

All prices in the examples below are based on grade 1 fabrics or equivalent and C.O.M. fabrics.

Refer to price list for grade 1 to 6 prices and other components available.

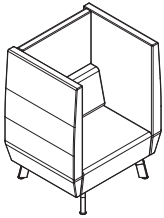

**CONFIGURATION 1**

Banquette 1 place - pattes de métal <i>1 seat bench - metal legs</i>	1 x <b>O5/OTT-3030-M</b>	820 \$
Dossier bas 30" L <i>Low back 30" W</i>	1 x <b>O5/LB-30</b>	540 \$
Bras moyen 49"H à droite <i>Medium height arm 49" H on right</i>	1 x <b>O5/ARM-49-R</b>	510 \$
Bras moyen 49"H à gauche <i>Medium height arm 49" H on left</i>	1 x <b>O5/ARM-49-L</b>	510 \$
Écran intimité 30" L x 20" H <i>Privacy panel 30"W x 20" H</i>	1 x <b>O5/PART-3020L</b>	410 \$
		<hr/> 2790 \$

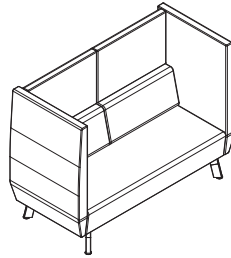

**CONFIGURATION 2**

Banquette 2 places - pattes de métal <i>2 seat bench - metal legs</i>	1 x <b>O5/OTT-6030-M</b>	995 \$
Dossier bas 30" L <i>Low back, 30" W</i>	2 x <b>O5/LB-30</b>	1080 \$
Bras moyen 49"H à droite <i>Medium height arm 49" H on right</i>	1 x <b>O5/ARM-49-R</b>	510 \$
Bras moyen 49"H à gauche <i>Medium height arm 49" H on left</i>	1 x <b>O5/ARM-49-L</b>	510 \$
Écran intimité 30" L x 20" H <i>Privacy panel 30"W x 20" H</i>	2 x <b>O5/PART-3020L</b>	820 \$
		<hr/> 3915 \$

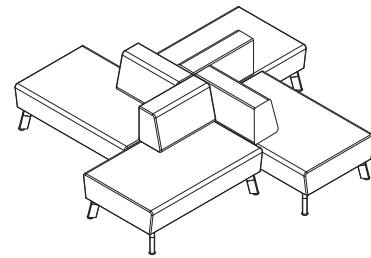

**CONFIGURATION 3**

Banquette 2 places - pattes en bois <i>2 seat bench - wood legs</i>	4 x <b>O5/OTT-6030-W</b>	4300 \$
Dossier bas 30" L à gauche <i>Low back, 30" W on left</i>	4 x <b>O5/LB-30-L</b>	2160 \$
		<hr/> 6460 \$

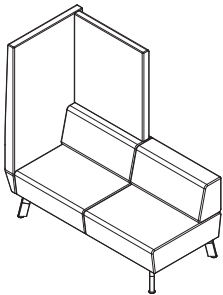

**CONFIGURATION 4**

Base 60" L - pattes de métal <i>60" W base frame - metal legs</i>	1 x <b>O5/BASE-6030-M</b>	680 \$
Coussin siège 1 place 30" x 30" <i>1 seat cushion 30" x 30"</i>	2 x <b>O5/SEAT-3030</b>	1000 \$
Dossier bas 30" L <i>Low back 30" W</i>	2 x <b>O5/LB-30</b>	1080 \$
Bras haut 63" H. à droite <i>High arm 63" H on right</i>	1 x <b>O5/ARM-63-R</b>	590 \$
Écran intimité 30" L x 34" H <i>Privacy panel 30"W x 34" H</i>	1 x <b>O5/PART-3034H</b>	500 \$
		<hr/> 3850 \$

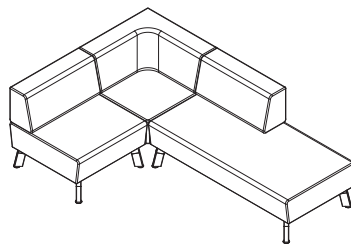

**CONFIGURATION 5**

Banquette 1 place - pattes de métal <i>1 seat bench - metal legs</i>	1 x <b>O5/OTT-3030-M</b>	820 \$
Dossier bas 30" L <i>Low back 30" W</i>	1 x <b>O5/LB-30</b>	540 \$
Unité de coin 90° - pattes de métal <i>90° Corner unit - metal legs</i>	1 x <b>O5/CU-90-M</b>	950 \$
Banquette 2 places - pattes de métal <i>2 seat bench - metal legs</i>	1 x <b>O5/OTT-6030-M</b>	995 \$
Dossier bas 30" L à droite <i>Low back 30" W on right</i>	1 x <b>O5/LB-30-R</b>	540 \$
Dossier bas - siège de coin 90° <i>Low back - 90° corner unit</i>	1 x <b>O5/LB-CR-90</b>	920 \$
		<hr/> 4765 \$

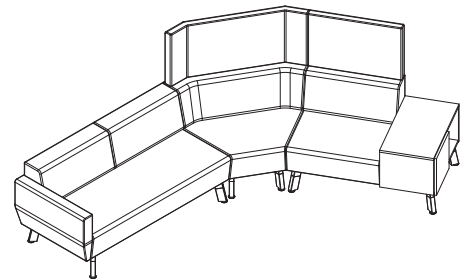

**CONFIGURATION 6**

Banquette 2 places - pattes de métal <i>2 seat bench - metal legs</i>	1 x <b>O5/OTT-6030-M</b>	995 \$
Dossier bas 30" L <i>Low back 30" W</i>	3 x <b>O5/LB-30</b>	1620 \$
Bras bas 25" H à droite <i>Low arm 25" H on right</i>	1 x <b>O5/ARM-25-R</b>	340 \$
Unité de coin 120° - pattes de métal <i>120° corner unit - metal legs</i>	1 x <b>O5/CU-120-M</b>	1090 \$
Base 48" L - pattes de métal <i>48" W base frame - metal legs</i>	1 x <b>O5/BASE-4830-M</b>	670 \$
Coussin siège 1 place 30" x 30" <i>1 seat cushion 30" x 30"</i>	1 x <b>O5/SEAT-3030</b>	500 \$
Armoire fermée 30" L x 14"H x 18" P <i>Closed storage 30"W x 14"H x 18" D</i>	1 x <b>O5/WCE-1830</b>	800 \$
Dossier bas - unité de coin 120° <i>Low back - 120° corner unit</i>	1 x <b>O5/LB-CR-120</b>	960 \$
Écran d'intimité 20" H pour coin 120° <i>Privacy panel 20"H for 120° corner</i>	1 x <b>O5/PART-120L</b>	640 \$
Écran intimité 30" L x 20" H <i>Privacy panel 30"W x 20" H</i>	1 x <b>O5/PART-3020L</b>	410 \$
		<hr/> 8025 \$



Les panneaux évidés de la collection O5 permettent de faire passer le filage pour systèmes électriques.

Un système électrique standard est offert et peut être installé en option sur les bras (devant et derrière) sur les coussins de sièges (devant et côté). Ainsi que sur les modules de rangement, ou tables d'appoint. Spécifiez l'endroit d'installation désirée.

*The hollow panels of the O5 collection enables easy wire management.*

*A standard power module is offered as an option and can be installed on the arms (front and back) seat cushions (front or side) as well as on storage. Units or occasional table. Specify desired installation location.*

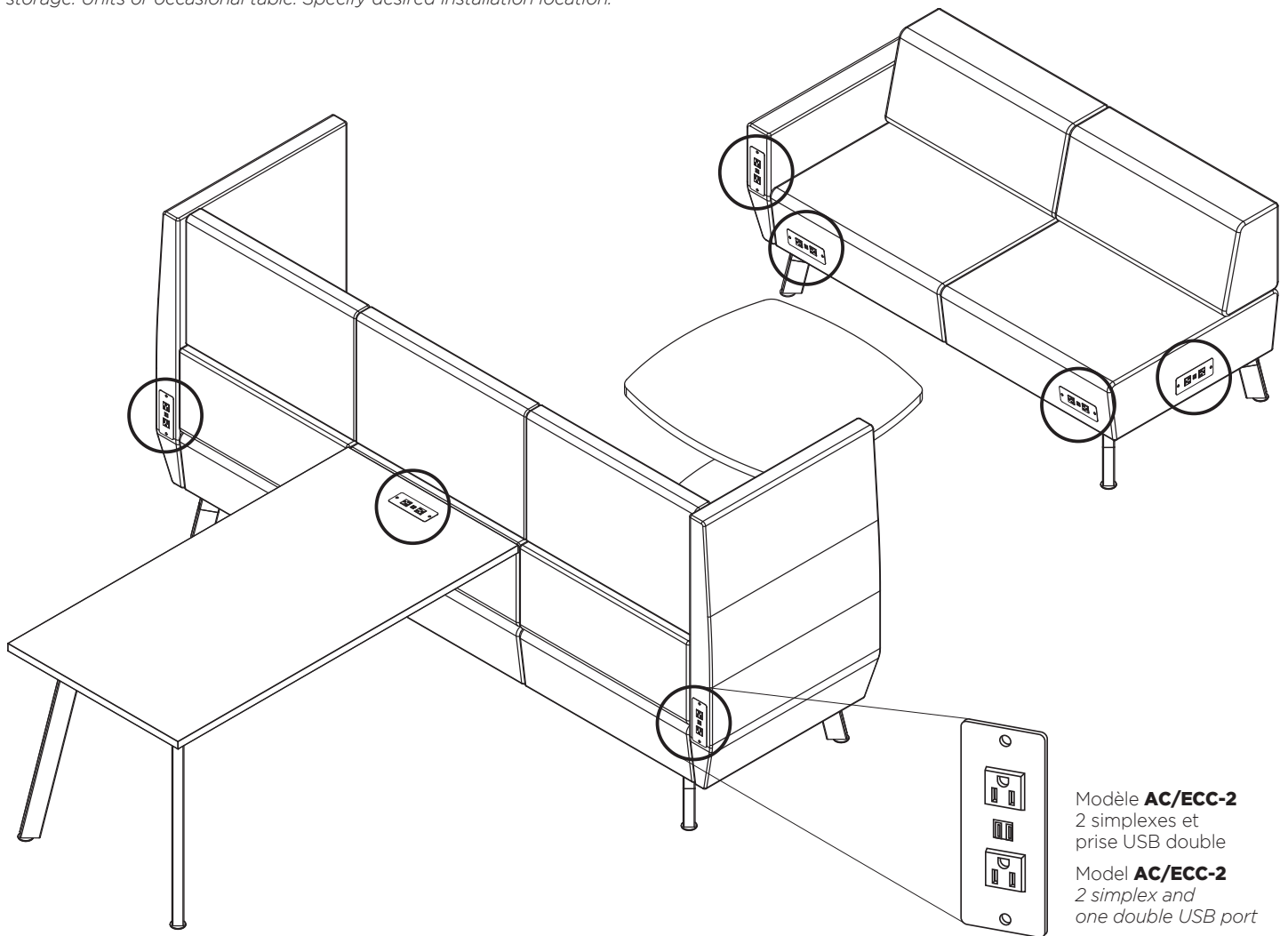

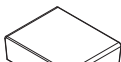
MODÈLE MODEL	CODE	LARG. WIDTH "	PROF. DEPTH "	HAUT HEIGHT "	POIDS WEIGHT LBS LBS	VOLUME VOLUME PI <sup>3</sup> FT <sup>3</sup>	C.O.M. TISSU-FABRIC VG YD	GRADE 1 C.O.M. TISSU-FABRIC	GRADE 2	GRADE 3	GRADE 4	GRADE 5	GRADE 6
	Banquette 1 place. 1 seat bench.						1.25	<b>770</b>	<b>780</b>	<b>790</b>	<b>800</b>	<b>810</b>	<b>820</b>
	<b>O5/OTT-2418-M</b>	24	18	16 1/2				<b>790</b>	<b>800</b>	<b>810</b>	<b>820</b>	<b>830</b>	<b>840</b>
	<b>O5/OTT-3018-M</b>	30	18	16 1/2									
	<b>O5/OTT-2430-M</b>	24	30	16 1/2			1.75	<b>800</b>	<b>810</b>	<b>820</b>	<b>830</b>	<b>840</b>	<b>850</b>
	<b>O5/OTT-3030-M</b>	30	30	16 1/2			1.75	<b>820</b>	<b>830</b>	<b>840</b>	<b>850</b>	<b>860</b>	<b>870</b>

Pour les pattes en bois, ajouter **80\$** au prix et remplacez le **-M** par **-W** dans le code.  
For wood legs, add **80\$** to the price and replace **-M** by **-W** to the product code.

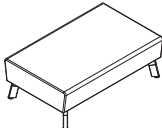
	Banquette 2 places. 2 seat bench.						1.75	<b>880</b>	<b>895</b>	<b>910</b>	<b>925</b>	<b>940</b>	<b>955</b>
	<b>O5/OTT-4818-M</b>	48	18	16 1/2				<b>955</b>	<b>975</b>	<b>995</b>	<b>1015</b>	<b>1035</b>	<b>1055</b>
	<b>O5/OTT-6018-M</b>	60	18	16 1/2									
	<b>O5/OTT-4830-M</b>	48	30	16 1/2			2.5	<b>910</b>	<b>925</b>	<b>940</b>	<b>955</b>	<b>970</b>	<b>985</b>
	<b>O5/OTT-6030-M</b>	60	30	16 1/2			2.75	<b>995</b>	<b>1015</b>	<b>1035</b>	<b>1055</b>	<b>1075</b>	<b>1095</b>

Pour les pattes en bois, ajouter **80\$** au prix et remplacez le **-M** par **-W** dans le code.  
For wood legs, add **80\$** to the price and replace **-M** by **-W** to the product code.

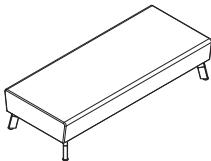
	Banquette 3 places. 3 seat bench.						2.25	<b>1010</b>	<b>1030</b>	<b>1050</b>	<b>1070</b>	<b>1090</b>	<b>1110</b>
	<b>O5/OTT-7218-M</b>	72	18	16 1/2				<b>1050</b>	<b>1070</b>	<b>1090</b>	<b>1110</b>	<b>1130</b>	<b>1150</b>
	<b>O5/OTT-7230-M</b>	72	30	16 1/2			3.0						

Pour les pattes en bois, ajouter **80\$** au prix et remplacez le **-M** par **-W** dans le code.  
For wood legs, add **80\$** to the price and replace **-M** by **-W** to the product code.

Les banquettes de 30" de profondeur sont prévues pour recevoir un ou des dossiers, ainsi que des bras, qui seront commandés séparément selon leur position. Choix de pattes de métal blanc (-B), noir (-N), argent (-S) ou en bois, disponible dans plusieurs finis.

30" deep benches are made to be equipped with one or more backs as well as arms that can be ordered separately according to their location. Choice of metal legs available in white (-B), black (-N) and silver (-S) or in wood, available in many different finishes.

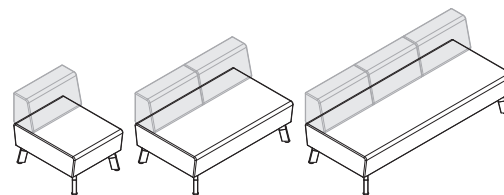

**Tissus et finis en bois**  
Voir cartes d'échantillons.

**Fabrics and wood finishes**  
Refer to sample cards.

**Exemple de commande**

- Ottoman 3 places : **O5/OTT-7230**
- Pattes de métal argent : **-M-S**
- Tissu : **DAKOTA Noir 040**

**O5/OTT-7230-M-S-DAKOTA Noir 040**

**Typical order**

- Ottoman 3 seats : **O5/OTT-7230**
- Silver metallic legs : **-M-S**
- Fabric : **DAKOTA Black 040**

**O5/OTT-7230-M-S-DAKOTA Black 040**

MODÈLE MODEL	CODE	LARG. WIDTH "	PROF. DEPTH "	HAUT. HEIGHT "	POIDS WEIGHT LBS LBS	VOLUME VOLUME PI <sup>3</sup> FT <sup>3</sup>	C.O.M. TISSU-FABRIC VG YD	GRADE 1 C.O.M. TISSU-FABRIC	GRADE 2	GRADE 3	GRADE 4	GRADE 5	GRADE 6
Unité de coin 90°. Corner unit 90°.	<b>O5/CU-90-M</b>	30	30	16 1/2			2.0	<b>950</b>	<b>960</b>	<b>970</b>	<b>980</b>	<b>990</b>	<b>1000</b>

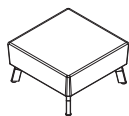

Pour les pattes en bois, ajouter **80\$** au prix et remplacez le **-M** par **-W** dans le code.  
For wood legs, add **80\$** to the price and replace **-M** by **-W** to the product code.

Unité de coin 90° - allongé. Corner unit 90° - extended.	<b>O5/CU-90L-M</b>	58	30	16 1/2			2.75	<b>1090</b>	<b>1105</b>	<b>1120</b>	<b>1135</b>	<b>1150</b>	<b>1165</b>
---	--------------------	----	----	--------	--	--	------	-------------	-------------	-------------	-------------	-------------	-------------

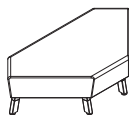

Pour les pattes en bois, ajouter **80\$** au prix et remplacez le **-M** par **-W** dans le code.  
For wood legs, add **80\$** to the price and replace **-M** by **-W** to the product code.

Unité de coin 120°. Corner unit 120°.	<b>O5/CU-120-M</b>	46	30	16 1/2			2.5	<b>1090</b>	<b>1105</b>	<b>1120</b>	<b>1135</b>	<b>1150</b>	<b>1165</b>
--	--------------------	----	----	--------	--	--	-----	-------------	-------------	-------------	-------------	-------------	-------------

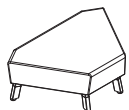

Pour les pattes en bois, ajouter **80\$** au prix et remplacez le **-M** par **-W** dans le code.  
For wood legs, add **80\$** to the price and replace **-M** by **-W** to the product code.

Les unités de coin sont prévu pour recevoir un dossier, ainsi que des bras, qui seront commandés séparément selon leur position. Choix de pattes de métal blanc (**-B**), noir (**-N**), argent (**-S**) ou en bois, disponible dans plusieurs finis.

Corner units are made to receive a back as well as arms that can be ordered separately according to their location. Choice of metal legs available in white (**-B**), black (**-N**) and silver (**-S**) or in wood, available in many different finishes.

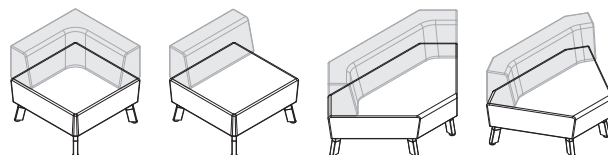

**Tissus et finis en bois**

Voir cartes d'échantillons.

**Fabrics and wood finishes**

Refer to sample cards.

**Exemple de commande**

- Unité de coin 120° : **O5/CU-120**
- Pattes de métal argent : **-M-S**
- Tissu : **DAKOTA Noir 040**

**O5/CU-120-M-S-DAKOTA Noir 040**

**Typical order**

- Corner unit 120° : **O5/CU-120**
- Silver metallic legs : **-M-S**
- Fabric : **DAKOTA Black 040**

**O5/CU-120-M-S-DAKOTA Black 040**

MODÈLE MODEL	CODE	LARG. WIDTH "	PROF. DEPTH "	HAUT HEIGHT "	POIDS WEIGHT LBS LBS	VOLUME VOLUME PI <sup>3</sup> FT <sup>3</sup>	C.O.M. TISSU-FABRIC VG YD	GRADE 1 C.O.M. TISSU-FABRIC	GRADE 2	GRADE 3	GRADE 4	GRADE 5	GRADE 6
-----------------	------	---------------------	---------------------	---------------------	-------------------------------	--	------------------------------------	--------------------------------------	------------	------------	------------	------------	------------

Fauteuil 1 place. 1 seat armchair.	<b>O5/1E-3030-M</b>	30	30	29½	115	125	5.5	<b>1700</b>	<b>1750</b>	<b>1800</b>	<b>1850</b>	<b>1900</b>	<b>1950</b>
---------------------------------------	---------------------	----	----	-----	-----	-----	-----	-------------	-------------	-------------	-------------	-------------	-------------

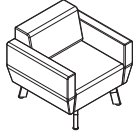

Pour les pattes en bois, ajouter **80\$** au prix et remplacez le **-M** par **-W** dans le code.  
For wood legs, add **80\$** to the price and replace **-M** by **-W** to the product code.

Fauteuil 2 places. 2 seat armchair.	<b>O5/2CD-6030-M</b>	60	30	29½			8.5	<b>2750</b>	<b>2840</b>	<b>2930</b>	<b>3020</b>	<b>3110</b>	<b>3200</b>
--	----------------------	----	----	-----	--	--	-----	-------------	-------------	-------------	-------------	-------------	-------------

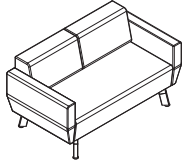

Pour les pattes en bois, ajouter **80\$** au prix et remplacez le **-M** par **-W** dans le code.  
For wood legs, add **80\$** to the price and replace **-M** by **-W** to the product code.

Fauteuil 3 places. 3 seat armchair.	<b>O5/3CBD-9030-M</b>	90	30	29½			11.0	<b>3370</b>	<b>3490</b>	<b>3610</b>	<b>3730</b>	<b>3850</b>	<b>3970</b>
--	-----------------------	----	----	-----	--	--	------	-------------	-------------	-------------	-------------	-------------	-------------

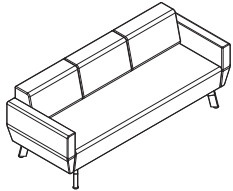

Pour les pattes en bois, ajouter **80\$** au prix et remplacez le **-M** par **-W** dans le code.  
For wood legs, add **80\$** to the price and replace **-M** by **-W** to the product code.

Les dossiers des fauteuils sont prévus pour recevoir un ou des écrans intimités qui seront commandés séparément selon leur position. Choix de pattes de métal blanc (-B), noir (-N), argent (-S) ou en bois, disponible dans plusieurs finis.

Armchair backs are made to be equipped with one or more privacy panels that can be ordered separately according to their location. Choice of metal legs available in white (-B), black (-N) and silver (-S) or in wood, available in many different finishes.

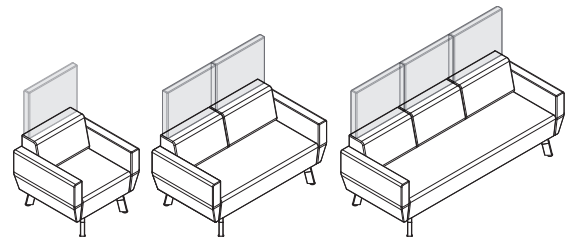

**Tissus et finis en bois**

Voir cartes d'échantillons.

**Fabrics and wood finishes**

Refer to sample cards.

**Exemple de commande**

- Fauteuil 3 places : **O5/3CBD-9030**
- Pattes de métal argent : **-M-S**
- Tissu : **DAKOTA Noir 040**

**O5/3CBD-9030-M-N-DAKOTA Noir 040**

**Typical order**

- Armchair 3 places : **O5/3CBD-9030**
- Silver metallic legs : **-M-S**
- Fabric : **DAKOTA Black 040**

**O5/3CBD-9030-M-S-DAKOTA Black 040**

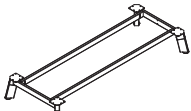
MODÈLE MODEL	CODE	LARG. WIDTH "	PROF. DEPTH "	HAUT HEIGHT "	POIDS WEIGHT LBS LBS	VOLUME VOLUME PI <sup>3</sup> FT <sup>3</sup>	PRIX PRICE
Base pour baquettes 18". Base for 18" benches. 	<b>O5/BASE-4818-M</b>	48	18	7½			<b>630</b>
	<b>O5/BASE-5418-M</b>	54	18	7½			<b>635</b>
	<b>O5/BASE-6018-M</b>	60	18	7½			<b>640</b>
	<b>O5/BASE-7218-M</b>	72	18	7½			<b>660</b>
	<b>O5/BASE-7818-M</b>	78	18	7½			<b>670</b>
	<b>O5/BASE-8418-M</b>	84	18	7½			<b>680</b>
	<b>O5/BASE-9018-M</b>	90	18	7½			<b>690</b>

Pour les pattes en bois, ajouter **80\$** au prix et remplacez le **-M** par **-W** dans le code.  
 For wood legs, add **80\$** to the price and replace **-M** by **-W** to the product code.

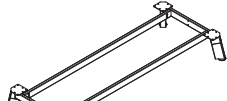
Base pour modules 30". Base for 30" modules. 	<b>O5/BASE-4830-M</b>	48	30	7½			<b>670</b>
	<b>O5/BASE-5430-M</b>	54	30	7½			<b>675</b>
	<b>O5/BASE-6030-M</b>	60	30	7½			<b>680</b>
	<b>O5/BASE-7230-M</b>	72	30	7½			<b>700</b>
	<b>O5/BASE-7830-M</b>	78	30	7½			<b>710</b>
	<b>O5/BASE-8430-M</b>	84	30	7½			<b>720</b>
	<b>O5/BASE-9030-M</b>	90	30	7½			<b>730</b>

Pour les pattes en bois, ajouter **80\$** au prix et remplacez le **-M** par **-W** dans le code.  
 For wood legs, add **80\$** to the price and replace **-M** by **-W** to the product code.

Patte unitaire de métal. avec réceptable et niveleur. Single metal leg with receptable and glide.	<b>O5/LEG-M</b>			7½			<b>80</b>
--	-----------------	--	--	----	--	--	-----------



Patte unitaire en bois. avec réceptable et niveleur. Single wood leg with receptable and glide.	<b>O5/LEG-W</b>			7½			<b>100</b>
--	-----------------	--	--	----	--	--	------------

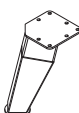

Les bases sont prévu pour recevoir un ou des coussins de siège qui seront commandés séparément selon leur position. Choix de pattes de métal blanc (-B), noir (-N), argent (-S) ou en bois, disponible dans plusieurs finis.

Bases are made to be equipped with seat cushions that can be ordered separately according to their position. Choice of metal legs available in white (-B), black (-N) and silver (-S) or in wood, available in many different finishes.

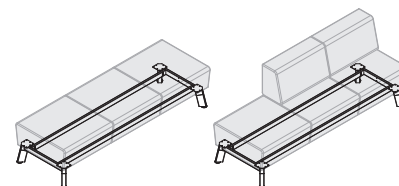

**Finis en bois**

Voir cartes d'échantillons.

**Wood finishes**

Refer to sample cards.

**Exemple de commande**

- Base pour modules 48" x 30" : **O5/BASE-4830**
- Pattes de métal argent : **-M-S**

**O5/BASE-4830-M-N**

**Typical order**

- Base for modules 48" x 30" : **O5/BASE-4830**
- Silver metallic legs : **-M-S**

**O5/BASE-4830-M-S**

MODÈLE MODEL	CODE	LARG. WIDTH "	PROF. DEPTH "	HAUT HEIGHT "	POIDS WEIGHT LBS LBS	VOLUME VOLUME PI <sup>3</sup> FT <sup>3</sup>	C.O.M. TISSU-FABRIC VG YD	GRADE 1 C.O.M. TISSU-FABRIC	GRADE 2	GRADE 3	GRADE 4	GRADE 5	GRADE 6
Coussin de siège 1 place. 1 seat cushion.	<b>O5/SEAT-2418</b>	24	18	9			1.25	<b>450</b>	<b>460</b>	<b>470</b>	<b>480</b>	<b>490</b>	<b>500</b>
	<b>O5/SEAT-3018</b>	30	18	9			1.25	<b>470</b>	<b>480</b>	<b>490</b>	<b>500</b>	<b>510</b>	<b>520</b>
	<b>O5/SEAT-2430</b>	24	30	9			1.75	<b>480</b>	<b>490</b>	<b>500</b>	<b>510</b>	<b>520</b>	<b>530</b>
	<b>O5/SEAT-3030</b>	30	30	9			2.0	<b>500</b>	<b>510</b>	<b>520</b>	<b>530</b>	<b>540</b>	<b>550</b>

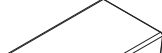
Coussin de siège 2 places. 2 seat cushion.	<b>O5/SEAT-4818</b>	48	18	9			1.75	<b>560</b>	<b>575</b>	<b>590</b>	<b>605</b>	<b>620</b>	<b>635</b>
	<b>O5/SEAT-6018</b>	60	18	9			2.0	<b>645</b>	<b>660</b>	<b>675</b>	<b>690</b>	<b>705</b>	<b>720</b>
	<b>O5/SEAT-4830</b>	48	30	9			2.5	<b>590</b>	<b>605</b>	<b>620</b>	<b>635</b>	<b>650</b>	<b>665</b>
	<b>O5/SEAT-6030</b>	60	30	9			2.75	<b>675</b>	<b>690</b>	<b>705</b>	<b>720</b>	<b>735</b>	<b>750</b>

Coussin de siège 3 places. 3 seat cushion.	<b>O5/SEAT-7218</b>	72	18	9			2.25	<b>700</b>	<b>720</b>	<b>740</b>	<b>760</b>	<b>780</b>	<b>800</b>
	<b>O5/SEAT-7230</b>	72	30	9			3.0	<b>730</b>	<b>750</b>	<b>770</b>	<b>790</b>	<b>810</b>	<b>830</b>

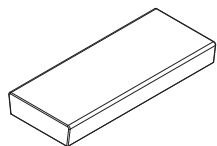

Les coussins de sièges sont prévu pour recevoir un ou des dossiers, ainsi que des bras, qui seront commandés séparément selon leur position.

Seat cushions are made to be equipped with one or more backs as well as arms that can be ordered separately according to their location.

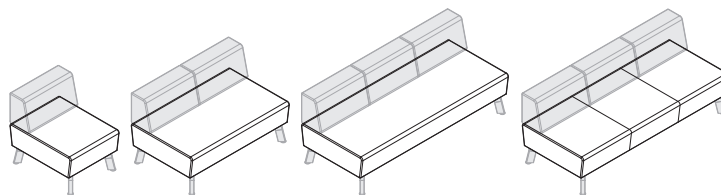

**Tissus**

Voir cartes d'échantillons.

**Fabrics**

Refer to sample cards.

**Exemple de commande**

- Coussin de siège 3 places : **O5/SEAT-7230**
- Tissu : **DAKOTA Noir 040**

**O5/SEAT-7230-DAKOTA Noir 040**

**Typical order**

- Seat cushion 3 places : **O5/SEAT-7230**
- Fabric : **DAKOTA Black 040**

**O5/SEAT-7230-DAKOTA Black 040**

MODÈLE MODEL	CODE	LARG. WIDTH "	PROF. DEPTH "	HAUT. HEIGHT "	POIDS WEIGHT LBS LBS	VOLUME VOLUME PI <sup>3</sup> FT <sup>3</sup>	C.O.M. TISSU-FABRIC VG YD	GRADE 1 C.O.M. TISSU-FABRIC	GRADE 2	GRADE 3	GRADE 4	GRADE 5	GRADE 6
-----------------	------	---------------------	---------------------	----------------------	-------------------------------	--	------------------------------------	--------------------------------------	------------	------------	------------	------------	------------

Dossier droit - Straight back.

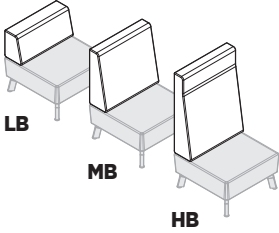
	<b>O5/LB-24</b>	24	9	29 1/2			1.25	<b>520</b>	<b>530</b>	<b>540</b>	<b>550</b>	<b>560</b>	<b>570</b>
	<b>O5/LB-30</b>	30	9	29 1/2			1.5	<b>540</b>	<b>550</b>	<b>560</b>	<b>570</b>	<b>580</b>	<b>590</b>
	<b>O5/MB-24</b>	24	9	43 1/2			2.25	<b>680</b>	<b>695</b>	<b>710</b>	<b>725</b>	<b>740</b>	<b>755</b>
	<b>O5/MB-30</b>	30	9	43 1/2			2.5	<b>700</b>	<b>715</b>	<b>730</b>	<b>745</b>	<b>760</b>	<b>775</b>
	<b>O5/HB-24</b>	24	9	49			2.5	<b>720</b>	<b>735</b>	<b>750</b>	<b>765</b>	<b>780</b>	<b>795</b>
	<b>O5/HB-30</b>	30	9	49			2.75	<b>740</b>	<b>755</b>	<b>770</b>	<b>785</b>	<b>800</b>	<b>815</b>

Dossier pour unité de coin 90° - Back for corner unit 90°.

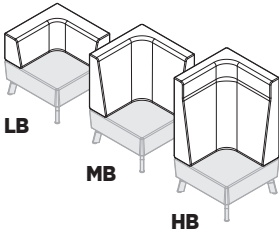
	<b>O5/LB-CR-90</b>	30	9	29 1/2			3.5	<b>920</b>	<b>935</b>	<b>950</b>	<b>965</b>	<b>980</b>	<b>995</b>
	<b>O5/MB-CR-90</b>	30	9	43 1/2			4.5	<b>990</b>	<b>1010</b>	<b>1030</b>	<b>1050</b>	<b>1070</b>	<b>1090</b>
	<b>O5/HB-CR-90</b>	30	9	49			5.5	<b>1040</b>	<b>1060</b>	<b>1080</b>	<b>1100</b>	<b>1120</b>	<b>1140</b>

Dossier pour unité de coin 90° - allongé - Back for corner unit 90° - extended.

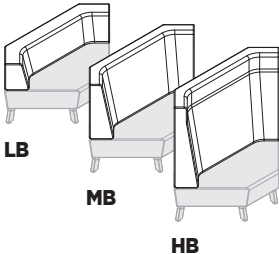
	<b>O5/LB-CR-90L</b>	58	9	29 1/2			2.5	<b>960</b>	<b>980</b>	<b>1000</b>	<b>1020</b>	<b>1040</b>	<b>1060</b>
	<b>O5/MB-CR-90L</b>	58	9	43 1/2			3.0	<b>1060</b>	<b>1080</b>	<b>1100</b>	<b>1120</b>	<b>1140</b>	<b>1160</b>
	<b>O5/HB-CR-90L</b>	58	9	49			3.5	<b>1110</b>	<b>1130</b>	<b>1150</b>	<b>1170</b>	<b>1190</b>	<b>1210</b>

Dossier pour unité de coin 120° - Back for corner unit 120°.

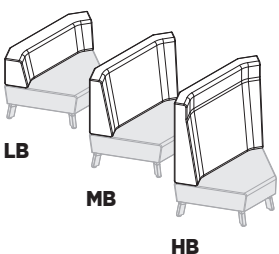
	<b>O5/LB-CR-120</b>	46	9	29 1/2			2.0	<b>960</b>	<b>980</b>	<b>1000</b>	<b>1020</b>	<b>1040</b>	<b>1060</b>
	<b>O5/MB-CR-120</b>	46	9	43 1/2			2.5	<b>1060</b>	<b>1080</b>	<b>1100</b>	<b>1120</b>	<b>1140</b>	<b>1160</b>
	<b>O5/HB-CR-120</b>	46	9	49			3.0	<b>1110</b>	<b>1130</b>	<b>1150</b>	<b>1170</b>	<b>1190</b>	<b>1210</b>

Les dossiers droit peuvent être installés à droite (-R), à gauche (-L) ou au centre (-C) d'une banquette. Spécifiez la localisation désirée en insérant la lettre qui s'applique dans le code. **Les hauteurs indiquées sont à partir du sol.**

Straight back units can be installed on right (-R), on left (-L) or in the center (-C) of benches. Specify desired location by inserting the appropriate letter in the code. **Heights indicated are measured from the floor up.**

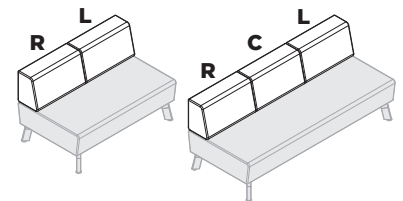

**Tissus**

Voir cartes d'échantillons.

**Fabrics**

Refer to sample cards.

**Exemple de commande**

- Dossier bas pour unité de coin 90° : **O5/LB-CR-90**
- Tissu : **DAKOTA Noir 040**





**O5/LB-CR-90-DAKOTA Noir 040**

**Typical order**

- Low back for corner unit 90° : **O5/LB-CR-90**
- Fabric : **DAKOTA Black 040**

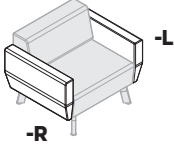
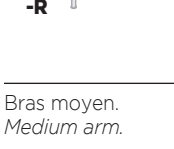
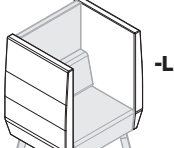
**O5/LB-CR-90-DAKOTA Black 040**

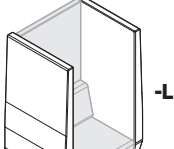

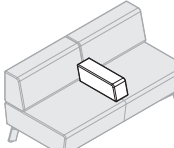
MODÈLE MODEL	CODE	LARG. WIDTH "	PROF. DEPTH "	HAUT. HEIGHT "	POIDS WEIGHT LBS LBS	VOLUME VOLUME PI <sup>3</sup> FT <sup>3</sup>	C.O.M. TISSU-FABRIC VG YD	GRADE 1 C.O.M. TISSU-FABRIC	GRADE 2	GRADE 3	GRADE 4	GRADE 5	GRADE 6
Bras bas. <i>Low arm.</i>													
	<b>O5/ARM-25-L</b>	4	30	25			1.0	<b>340</b>	<b>350</b>	<b>360</b>	<b>370</b>	<b>380</b>	<b>390</b>
	<b>O5/ARM-25-R</b>	4	30	25			1.0	<b>340</b>	<b>350</b>	<b>360</b>	<b>370</b>	<b>380</b>	<b>390</b>
Bras moyen. <i>Medium arm.</i>													
	<b>O5/ARM-49-L</b>	4	30	49			2.5	<b>510</b>	<b>525</b>	<b>540</b>	<b>555</b>	<b>570</b>	<b>585</b>
	<b>O5/ARM-49-R</b>	4	30	49			2.5	<b>510</b>	<b>525</b>	<b>540</b>	<b>555</b>	<b>570</b>	<b>585</b>
Bras haut. <i>High arm.</i>													
	<b>O5/ARM-63-L</b>	4	30	63			3.5	<b>590</b>	<b>610</b>	<b>630</b>	<b>650</b>	<b>670</b>	<b>690</b>
	<b>O5/ARM-63-R</b>	4	30	63			3.5	<b>590</b>	<b>610</b>	<b>630</b>	<b>650</b>	<b>670</b>	<b>690</b>
Bras diviseur. <i>Bolster arm.</i>													
	<b>O5/ARM-DV6</b>	4	30	23			1.0	<b>300</b>	<b>310</b>	<b>320</b>	<b>330</b>	<b>340</b>	<b>350</b>

Les bras seront installés sur les coussins de sièges droit ou en angle et seront commandés séparément selon leur position. **Les hauteurs indiquées sont à partir du sol.**

*Side arms are installed on seats and corner seats and can be ordered separately according to their position. **Heights indicated are measured from the floor up.***

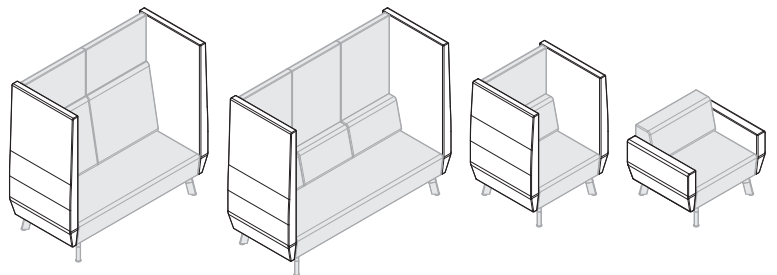

**Tissus**  
Voir cartes d'échantillons.

**Fabrics**  
Refer to sample cards.

**Exemple de commande**  
• Bras bas gauche: **O5/ARM-25-L**  
• Tissu : **DAKOTA Noir 040**

**O5/ARM-25-L-DAKOTA Noir 040**

**Typical order**  
• Left low arm : **O5/ARM-25-L**  
• Fabric : **DAKOTA Black 040**

**O5/ARM-25-L-DAKOTA Black 040**

MODÈLE MODEL	CODE	LARG. WIDTH "	PROF. DEPTH "	HAUT. HEIGHT "	POIDS WEIGHT LBS LBS	VOLUME VOLUME PI <sup>3</sup> FT <sup>3</sup>	C.O.M. TISSU-FABRIC VG YD	GRADE 1 C.O.M. TISSU-FABRIC	GRADE 2	GRADE 3	GRADE 4	GRADE 5	GRADE 6
-----------------	------	---------------------	---------------------	----------------------	-------------------------------	--	------------------------------------	--------------------------------------	------------	------------	------------	------------	------------

Écran droit - Straight panels.

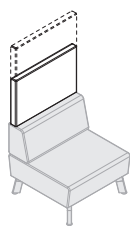

Écran bas. Low panels.	<b>O5/PART-2420L</b> <b>O5/PART-3020L</b>	24 30	2 3/4 2 3/4	19 1/2 19 1/2			1.0 1.0	<b>380</b> <b>410</b>	<b>390</b> <b>420</b>	<b>400</b> <b>430</b>	<b>410</b> <b>440</b>	<b>420</b> <b>450</b>	<b>430</b> <b>460</b>
Écran haut. High panels.	<b>O5/PART-2434H</b> <b>O5/PART-3034H</b>	24 30	2 3/4 2 3/4	33 1/2 33 1/2			2.0 2.0	<b>460</b> <b>500</b>	<b>470</b> <b>510</b>	<b>480</b> <b>520</b>	<b>490</b> <b>530</b>	<b>500</b> <b>540</b>	<b>510</b> <b>550</b>

Écran pour unité de coin 90° - Panels for corner unit 90°.

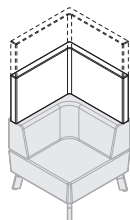

Écran bas. Low panels.	<b>O5/PART-90L</b>	30	2 3/4	19 1/2			2.0	<b>800</b>	<b>810</b>	<b>820</b>	<b>830</b>	<b>840</b>	<b>850</b>
Écran haut. High panels.	<b>O5/PART-90H</b>	30	2 3/4	33 1/2			4.0	<b>880</b>	<b>890</b>	<b>900</b>	<b>910</b>	<b>920</b>	<b>930</b>

Écran pour unité de coin 90° - allongé - Panels for corner unit 90° - extended.

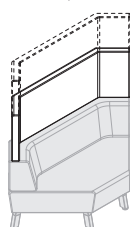

Écran bas. Low panels.	<b>O5/PART-90-AL</b>	58	2 3/4	19 1/2			2.75	<b>830</b>	<b>845</b>	<b>860</b>	<b>875</b>	<b>890</b>	<b>905</b>
Écran haut. High panels.	<b>O5/PART-90-AH</b>	58	2 3/4	33 1/2			4.0	<b>980</b>	<b>1000</b>	<b>1020</b>	<b>1040</b>	<b>1060</b>	<b>1080</b>

Écran pour unité de coin 120° - Panels for corner unit 120°.

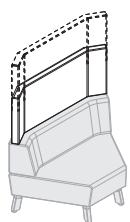

Écran bas. Low panels.	<b>O5/PART-120L</b>	46	2 3/4	19 1/2			2.5	<b>830</b>	<b>845</b>	<b>860</b>	<b>875</b>	<b>890</b>	<b>905</b>
Écran haut. High panels.	<b>O5/PART-120H</b>	46	2 3/4	33 1/2			4.0	<b>980</b>	<b>1000</b>	<b>1020</b>	<b>1040</b>	<b>1060</b>	<b>1080</b>

Les écrans intimités seront installés sur les dossiers droit ou en angle et seront commandés séparément selon leur position. **Les hauteurs indiquées sont réelles.** Pour avoir la hauteur total, additionner la hauteur du dossier choisi à la hauteur de l'écran. Ne pas mettre d'écran sur dossier 49".

Privacy panels can be installed on straight backs and angled backs and can be ordered separately according to their position. **Actual panel height indicated.** To get the total height of a unit, add the back height to the panel height. Do not stack panels on 49" back.

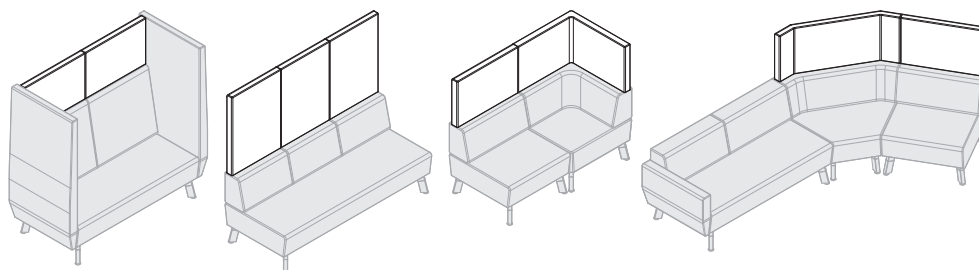

Exemple de commande

- Écran bas pour unité de coin 90° : **O5/PART-90L**
- Tissu : **DAKOTA Noir 040**

**O5/PART-90L-DAKOTA Noir 040**

Typical order

- Low screen for corner unit 90° : **O5/PART-90L**
- Fabric : **DAKOTA Black 040**

**O5/PART-90L-DAKOTA Black 040**

Tissus

Voir cartes d'échantillons.

Fabrics

Refer to sample cards.

MODÈLE MODEL	CODE	LARG. WIDTH "	PROF. DEPTH "	HAUT HEIGHT "	POIDS WEIGHT LBS LBS	VOLUME VOLUME PI <sup>3</sup> FT <sup>3</sup>	C.O.M. TISSU-FABRIC VG YD	GRADE 1 C.O.M. TISSU-FABRIC	GRADE 2	GRADE 3	GRADE 4	GRADE 5	GRADE 6
Écran de liaison - 49"H. <i>Linking partition - 49"H.</i>	<b>O5/LINK-3049</b>	30	2 <sup>3</sup> / <sub>4</sub>	49			2.0	<b>725</b>	<b>740</b>	<b>755</b>	<b>770</b>	<b>785</b>	<b>800</b>
	<b>O5/LINK-4849</b>	48	2 <sup>3</sup> / <sub>4</sub>	49			3.0	<b>980</b>	<b>1000</b>	<b>1020</b>	<b>1040</b>	<b>1060</b>	<b>1080</b>

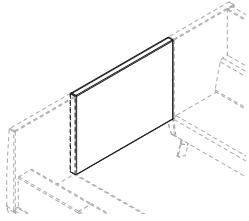

Écran de liaison - 63"H. <i>Linking partition - 63"H.</i>	<b>O5/LINK-3063</b>	30	2 <sup>3</sup> / <sub>4</sub>	63			4.0	<b>930</b>	<b>950</b>	<b>970</b>	<b>990</b>	<b>1010</b>	<b>1030</b>
	<b>O5/LINK-4863</b>	48	2 <sup>3</sup> / <sub>4</sub>	63			4.0	<b>1100</b>	<b>1120</b>	<b>1140</b>	<b>1160</b>	<b>1180</b>	<b>1200</b>

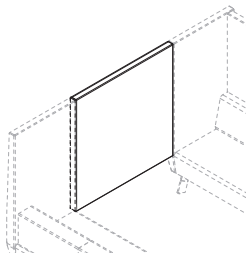

Les écrans de liaison servent à créer un environnement de travail plus fermé. Ils complètent la configuration selon la fonction désirée et peuvent être commandés séparément. Quincaillerie de fixation incluse. **Les hauteurs indiquées sont à partir du sol.**

*Linking partitions are installed to create a closed environment. They complete a configuration according to a desired function and can be ordered separately. Fastening hardware included. **Heights indicated are measured from the floor up.***

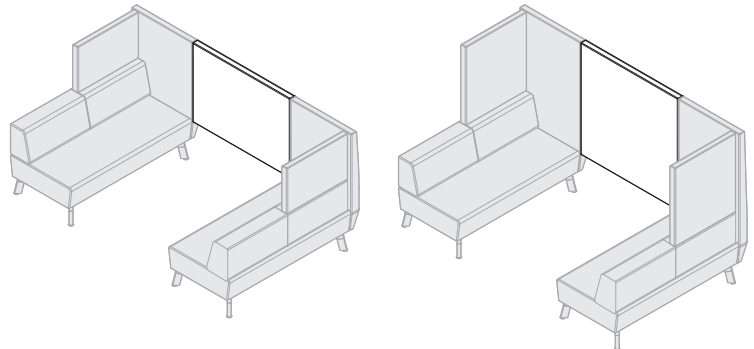

**Tissus**

Voir cartes d'échantillons.

**Fabrics**

Refer to sample cards.

**Exemple de commande**

- Écran de liaison : **O5/LINK-3049**
- Tissu : **DAKOTA Noir 040**

**O5/LINK-3049-DAKOTA Noir 040**

**Typical order**

- Linking partition : **O5/LINK-3049**
- Fabric : **DAKOTA Black 040**

**O5/LINK-3049-DAKOTA Black 040**

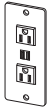
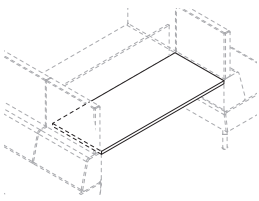
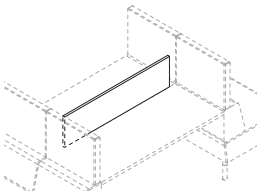
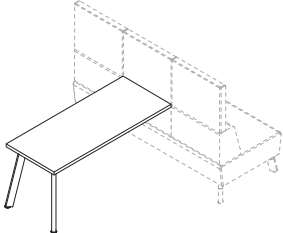
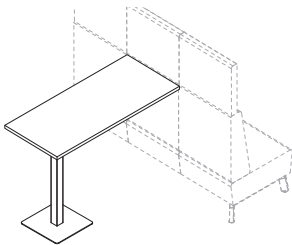
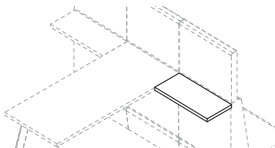
MODÈLE MODEL	DESCRIPTION	CODE	LARG. WIDTH "	PROF. DEPTH "	HAUT HEIGHT "	POIDS WEIGHT LBS LBS	VOLUME VOLUME PI <sup>3</sup> FT <sup>3</sup>	MÉLAMINE LAMINATE \$	BOIS WOOD \$
	2 simplexes et prise USB double. Fini aluminium brossé. <i>2 simplex and double USB port. Brushed aluminium finish.</i>	<b>AC/ECC-2</b>	2 1/2		5 3/4				<b>525</b>
	Surface de travail suspendue. Quincaillerie incluse. <i>Side mounted work surface. Hardware included.</i>	<b>O5/TOP-6024</b>	60	24				<b>470</b>	<b>1040</b>
		<b>O5/TOP-6030</b>	60	30				<b>520</b>	<b>1140</b>
		<b>O5/TOP-6624</b>	66	24				<b>500</b>	<b>1130</b>
		<b>O5/TOP-6630</b>	66	30				<b>550</b>	<b>1240</b>
		<b>O5/TOP-7224</b>	72	24				<b>530</b>	<b>1220</b>
		<b>O5/TOP-7230</b>	72	30			<b>580</b>	<b>1330</b>	
	Écran séparateur pour surface de travail. <i>Divider panel for worksurface.</i>	<b>O5/DP-5421</b>	54		14			<b>310</b>	<b>660</b>
		<b>O5/DP-6021</b>	60		14			<b>330</b>	<b>580</b>
		<b>O5/DP-6621</b>	66		14			<b>350</b>	<b>610</b>
		<b>O5/DP-7221</b>	72		14			<b>360</b>	<b>640</b>
	Table de travail avec pattes Office 5. Quincaillerie incluse. <i>Work surface with Office 5 legs. Hardware included.</i>	<b>O5/T-6024-V-M</b>	60	24	29			<b>610</b>	<b>1180</b>
		<b>O5/T-6030-V-M</b>	60	30	29			<b>670</b>	<b>1290</b>
		<b>O5/T-6624-V-M</b>	66	24	29			<b>630</b>	<b>1270</b>
		<b>O5/T-6630-V-M</b>	66	30	29			<b>680</b>	<b>1370</b>
		<b>O5/T-7224-V-M</b>	72	24	29			<b>640</b>	<b>1330</b>
		<b>O5/T-7230-V-M</b>	72	30	29		<b>710</b>	<b>1460</b>	
Pour les pattes en bois, ajouter <b>50\$</b> au prix et remplacez le <b>-M</b> par <b>-W</b> dans le code. <i>For wood legs, add 50\$ to the price and replace -M by -W to the product code.</i>									
	Table de réunion avec base simple. <i>Reunion table with pedestal base.</i>	<b>O5/TA-6024-42</b>	60	24	42			<b>770</b>	<b>1340</b>
		<b>O5/TA-6030-42</b>	60	30	42			<b>820</b>	<b>1440</b>
		<b>O5/TA-6624-42</b>	66	24	42			<b>790</b>	<b>1420</b>
		<b>O5/TA-6630-42</b>	66	30	42			<b>850</b>	<b>1530</b>
		<b>O5/TA-7224-42</b>	72	24	42			<b>810</b>	<b>1500</b>
		<b>O5/TA-7230-42</b>	72	30	42		<b>880</b>	<b>1620</b>	
	Tablette. <i>Shelf.</i>	<b>O5/JT-1224</b>	24	12				<b>160</b>	<b>260</b>
		<b>O5/JT-1230</b>	30	12				<b>180</b>	<b>280</b>
		<b>O5/JT-1248</b>	48	12				<b>210</b>	<b>390</b>

Choix de pattes ou de base de métal blanc (-B), noir (-N), argent (-S).  
*Choice of metal legs ou base available in white (-B), black (-N) and silver (-S).*

**Finis en mélamine ou bois**  
Voir cartes d'échantillons.

**Laminate or wood finishes**  
*Refer to sample cards.*

**Exemple de commande**

- Table de réunion : **O5/TA-6024-42**
- Patte en métal argent : **-S**

**O5/TA-6024-42-S**

**Typical order**

- Reunion table : **O5/TA-6024-42**
- Silver metal base : **-S**

**O5/TA-6024-42-S**

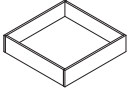
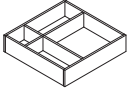
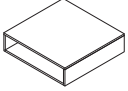
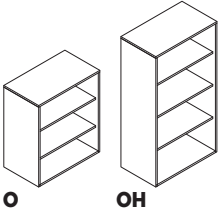
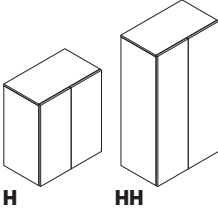
MODÈLE MODEL	DESCRIPTION	CODE	LARG. WIDTH "	PROF. DEPTH "	HAUT HEIGHT "	POIDS WEIGHT LBS LBS	VOLUME VOLUME PI <sup>3</sup> FT <sup>3</sup>	MÉLAMINE LAMINATE \$	BOIS WOOD \$
	Bac à fleur, 7" H. Planter, 7" H.	<b>O5/PLTR-2418</b>	24	18	16 1/2			<b>300</b>	<b>450</b>
		<b>O5/PLTR-3018</b>	30	18	16 1/2			<b>310</b>	<b>470</b>
		<b>O5/PLTR-2430</b>	24	30	16 1/2			<b>320</b>	<b>480</b>
<b>O5/PLTR-3030</b>	30	30	16 1/2			<b>340</b>	<b>510</b>		
	Table de bout avec rangement, 7" H. End Table with storage, 7" H.	<b>O5/OT-F-2430</b>	24	30	16 1/2			<b>330</b>	<b>490</b>
		<b>O5/OT-F-3030</b>	30	30	16 1/2			<b>350</b>	<b>530</b>
	Table à revues, 7" H. Magazine table, 7" H.	<b>O5/OT-MAG-2430</b>	24	30	16 1/2			<b>330</b>	<b>490</b>
		<b>O5/OT-MAG-3030</b>	30	30	16 1/2			<b>350</b>	<b>530</b>
 O OH	Module d'armoire ouvert superposable pour banquette. Open cabinet stackable module for bench.	<b>O5/O24-15</b>	24	15	42			<b>525</b>	<b>920</b>
		<b>O5/O24-18</b>	24	18	42			<b>550</b>	<b>930</b>
		<b>O5/O30-15</b>	30	15	42			<b>560</b>	<b>970</b>
		<b>O5/O30-18</b>	30	18	42			<b>570</b>	<b>980</b>
		<b>O5/OH24-15</b>	24	15	63			<b>600</b>	<b>1020</b>
		<b>O5/OH24-18</b>	24	18	63			<b>620</b>	<b>1040</b>
 H HH	Module d'armoire fermé superposable pour banquette. Closed cabinet stackable module for bench.	<b>O5/H24-15</b>	24	15	42			<b>650</b>	<b>1250</b>
		<b>O5/H24-18</b>	24	18	42			<b>680</b>	<b>1260</b>
		<b>O5/H30-15</b>	30	15	42			<b>690</b>	<b>1410</b>
		<b>O5/H30-18</b>	30	18	42			<b>700</b>	<b>1420</b>
		<b>O5/HH24-15</b>	24	15	63			<b>790</b>	<b>1350</b>
		<b>O5/HH24-18</b>	24	18	63			<b>810</b>	<b>1370</b>
<b>O5/HH30-15</b>	30	15	63			<b>825</b>	<b>1520</b>		
<b>O5/HH30-18</b>	30	18	63			<b>840</b>	<b>1540</b>		

Les modules de rangement seront installés sur les bases de métal et seront commandés séparément selon leur position. Les hauteurs indiquées sont à partir du sol. Autres composantes disponibles, voir liste de prix Office 5.

Storage modules are installed on metal base and can be ordered separately according to their position. Heights indicated are measured from the floor up. Other components available, see Office 5 price list.

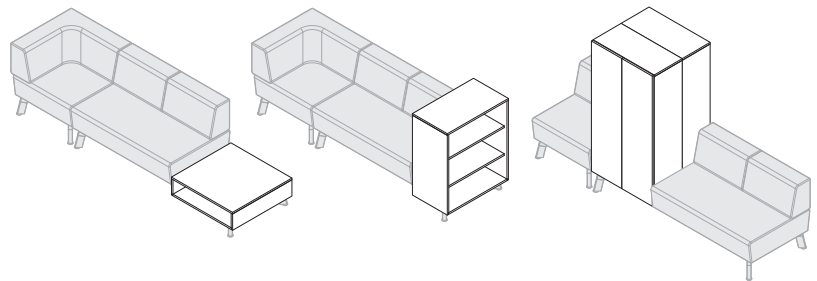

**Finis en mélamine ou bois**

Voir cartes d'échantillons.

**Laminate or wood finishes**

Refer to sample cards.



**Prix et termes**

Les prix indiqués sont des prix de détail suggérés, F.A.B. notre usine, et sont sujets à changement sans préavis. Ils sont fermes et définitifs après l'acceptation de la commande.

Les conditions : net 30 (trente) jours après la date de la facturation. Si les termes ne sont pas respectés, ceci engendrera une perte de cote de crédit et entraînera les frais de collection encourus. Profil Plus se réserve le droit d'exiger un dépôt avec la commande ou avant la livraison de la marchandise.

Un dépôt de 50% est requis pour tout item non standard.

**Commandes**

Toute commande est sujette à l'approbation de Profil Plus et est considérée finale. Les confirmations de commande liant les parties confirment les prix, les termes et les dates de livraison anticipées.

**Changements et annulations**

Tout changement à une commande ou annulation doit être fait par écrit et est sujet à notre approbation. Profil Plus se réserve le droit de facturer 25% pour la partie de commande déjà exécutée. Tout changement à une commande retardera les délais de livraison. Les commandes en tissu ou finis non-standard ne peuvent être annulées.

**Entreposage**

Des frais d'entreposage seront appliqués pour tout article non reçu par le client une semaine après la date prévue pour la livraison.

**Expéditions**

Les marchandises sont remises au transporteur en excellente condition. La responsabilité de Profil Plus cesse à partir de la prise en charge par le transporteur. Ce dernier sera choisi par Profil Plus à moins d'indication contraire. Les réclamations pour commandes incomplètes ou marchandise endommagée doivent être présentées directement à la compagnie de transport et doivent être inscrites sur votre copie de connaissance.

**Retour de marchandise**

Toute marchandise retournée pour réparation ou crédit doit nous parvenir port payé et accompagnée d'un numéro d'autorisation de retour. Si cette procédure n'est pas suivie, la marchandise ne sera pas acceptée à l'usine et sera réexpédiée à vos frais sans autre formalité. Dans le cas d'un défaut de fabrication, la réclamation doit être faite dans les 10 (dix) jours, et la marchandise doit nous parvenir dans les 15 (quinze) jours suivant la réception du numéro d'autorisation de retour.

**Entrée des commandes**

Pour nous faciliter l'entrée de commandes et accélérer la livraison, assurez-vous d'avoir tous les détails suivants :

- numéro de modèle complet
- quantité
- description
- couleur et fini
- échantillon de fini, si spéciale
- spécifications détaillées, si requises
- choix de tissus
- étiquetage
- prix
- informations pour livraison et/ou installation

**Prices and terms**

All prices shown are list prices, F.O.B. our factory, and are subject to changes without prior notice. They are firm and final after acceptance of the order. Terms are net 30 (thirty) days after invoicing date. Credit will be offered only to accredited buyers with good credit references. Failure to meet terms will result in loss of credit terms and collection cost of an attorney. Profil Plus reserves the right to require a deposit with order or before shipment of the merchandise.

**Orders**

All orders are subject to acceptance by Profil Plus and are considered final. Our order confirmations are formally acknowledged confirming prices terms and anticipated delivery date.

**Changes and cancellations**

Changes to orders or cancellations may be made in writing and are subject to acceptance by Profil Plus. Profil Plus reserves the right to charge 25% for the work in process or a restocking charge. Any product modifications may warrant scheduling delays. Orders of non-standard fabric or finish cannot be cancelled once released to manufacturing.

**Storage**

Orders that are produced and ready for shipment will be placed in storage at customer's expense, one week after the expected delivery date. Profil Plus is not responsible for storage of products due to delays at the customer site which is out of our control.

**Shipping**

All furniture is shipped in excellent condition. Profil Plus's responsibility stops when the goods are accepted by the carrier. The carrier is chosen by Profil Plus unless otherwise stated. All claims concerning incomplete orders or damage must be presented directly to the carrier and clearly noted on the shipping bill of lading.

**Returned goods**

Goods returned for repair or credit must be shipped to us on a prepaid basis and accompanied by a return authorization number. If this procedure is not followed, the merchandise will not be accepted at factory and will be returned at your cost. All claims concerning workmanship or defects must be done within 15 (fifteen) days following receipt of the return authorization number.

**Order entry**

To assist in processing your order, be assured that all information required is included on your purchase order:

- complete model number
- quantity per item
- description of item
- color and finish
- special finish sample, if required
- detailed specifications, if required
- fabric selection
- tagging information
- price
- shipping and/or installation information

**Informations générales**

Tous les produits de Profil Plus sont fabriqués avec des produits supérieurs. Profil Plus se réserve le droit de modifier les designs, les matériaux, la construction ou les dimensions sans préavis. Les poids et les volumes indiqués sont approximatifs.

**Spéciaux**

Bien que nous ayons un éventail de produits variés, nous offrons aussi des spéciaux pour des contrats spécifiques. Profil Plus est à votre disposition pour vous aider à réaliser ces projets.

**Finis**

La plupart de nos produits sont disponibles dans 21 (vingt-et-un) finis. Des finis spéciaux sont offerts moyennant un supplément. Les bois utilisés peuvent présenter des différences naturelles de veinage ou teinte.

**Garantie**

Tous les produits manufacturés par Profil Plus sont garantis contre tout vice de fabrication pour une période de 5 (cinq) ans. Les tissus, les finis et les roulettes sont garantis pour une période de 1 (un) an.

**General informations**

Profil Plus products are constructed of superior materials. Profil Plus reserves the right to make any changes in product design, materials, construction or dimensions of its products without prior notice. Weight and measures are approximate.

**Specials**

Although our product offering is comprehensive, special items and custom-made contracts are available. Profil Plus will assist you in securing these special projects.

**Finishes**

Most of our products are available in 21 (twenty-one) finishes. Special custom blended wood finishes are available on request, at extra charge. It should be noted that a difference can occur due to the variation in tone and color of select woods.

**Warranty**

All Profil Plus products are guaranteed for a period of five full years against defective materials and workmanship. Fabric, finish and casters are guaranteed for a period of one full year.



---

---

artelite.com

Printed in canada

10251 BOUL. RAY LAWSON  
MONTREAL QC H1J 1L6  
CANADA  
T. 514 493 6113  
T. 800 737 5137

DESIGN & MARKETING :  
ALTER-E-GO SOLUTIONS

